

第66回 磐田市民卓球大会

★日時 令和5年6月25日(日)
★場所 磐田市総合体育館
★主催 磐田卓球協会
★後援 (株)セントラルスポーツ

大会役員

参与 儘下高育
顧問 尾高利男 内山毅 大庭正裕
大会会長 川合修平
大会副会長 田中赫子 中嶋英明

競技役員

競技委員長 池島弘典
競技副委員長 佐久間民子 高木哲也 水谷万記子
総務委員長 北川貴一
総務 中田伯良 仲村保宣 袴田由加里
審判長 田中赫子
審判 各コート1試合目は進行にて指名、2試合目以降は敗者審判
進行委員長 水谷万記子
進行 袴田由加里 高林富美佳 甚沢大二 田中晃人
内藤真悟 寺田将大 石森圭
記録委員長 佐久間民子
記録 高橋由紀子 亀田舞香 大亀汐
報道委員長 高木哲也
報道 村木由起 加藤玲奈
事務局 中田伯良 (セントラルスポーツ)
会 計 石山洋平

中学以下男子

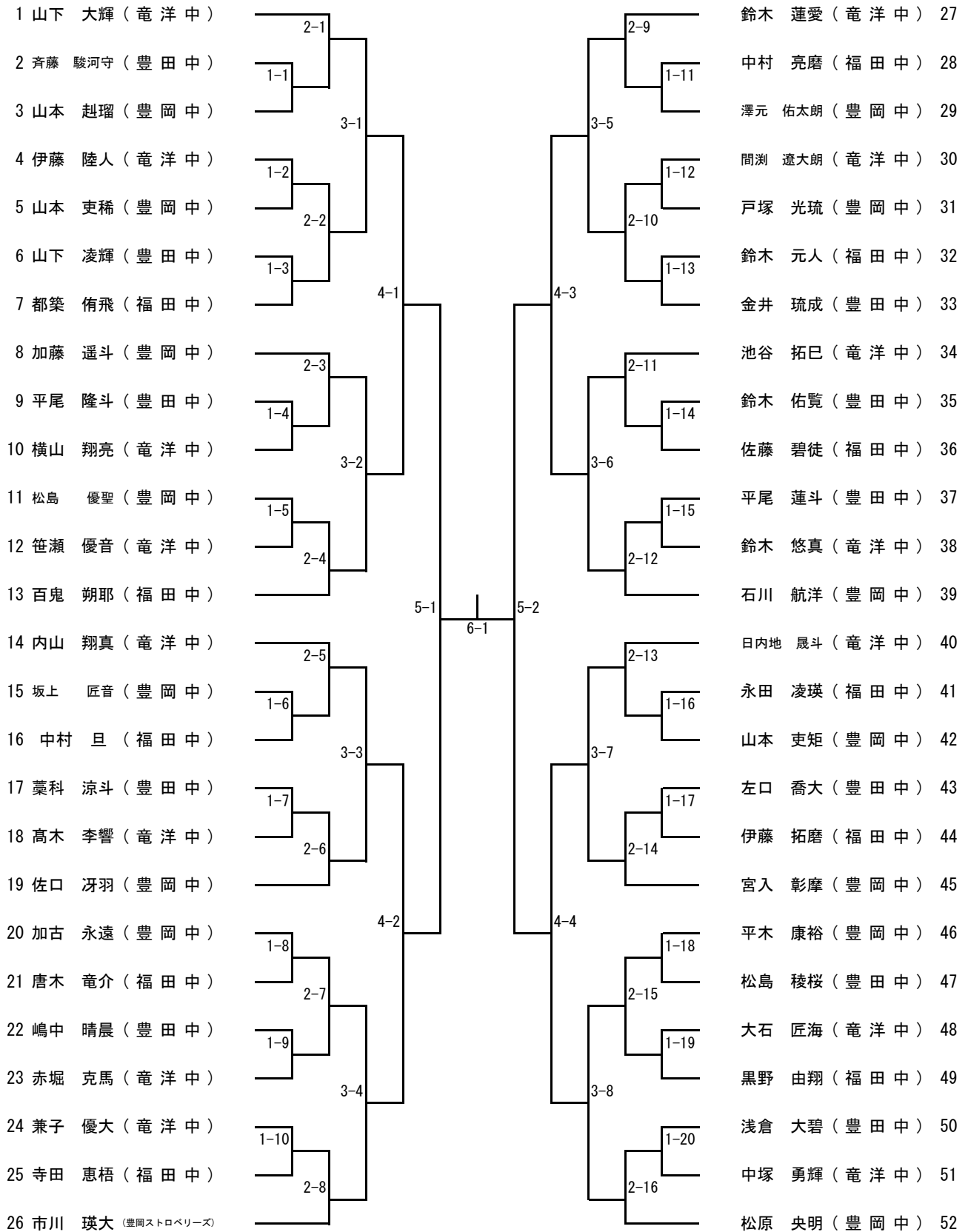

中学女子の部

1 市川 千夏 (豊岡中)		藤見 碧 (豊岡中) 35
2 林 璃桜 (竜洋中)		犬塚 心結 (豊田中) 36
3 堀尾 菜々美 (豊田南中)		川本 美稀 (福田中) 37
4 寺田 月乃 (福田中)		木野 蒼唯 (豊田南中) 38
5 鈴木 優里愛 (豊田中)		鈴木 柚奈 (竜洋中) 39
6 高木 菜緒 (豊田南中)		大杉 輝 (豊田南中) 40
7 名倉 日向来 (福田中)		村松 呼春 (豊岡ストロボリーズ) 41
8 竹下 真生 (竜洋中)		渡邊 萌衣 (豊田中) 42
9 時永 あゆ (豊田南中)		種井 愛莉 (竜洋中) 43
10 稲橋 愛実果 (豊田中)		半場 梨杏 (福田中) 44
11 大野木 愛 (竜洋中)		平野 姫菜 (竜洋中) 45
12 宮津 咲空 (豊岡ストロボリーズ)		匂坂 歩未 (豊田南中) 46
13 木下 璃音 (豊田南中)		中川原 瑠奈 (豊田中) 47
14 大石 優月 (豊田南中)		今井 杏奈 (豊田中) 48
15 小寺 海裕 (豊岡中)		徳田 幸 (豊田南中) 49
16 城本 希望花 (豊田中)		村上 董子 (豊岡中) 50
17 半場 千聖 (福田中)		萩原 紗那 (YK卓球クラブ) 51
18 大畑 唯花 (豊岡中)		高橋 泉月 (豊田南中) 52
19 高山 結 (豊田中)		山本 梨乃 (豊田中) 53
20 西崎 有美 (豊田南中)		深田 結衣 (豊岡中) 54
21 飯田 滯 (竜洋中)		須藤 ひなの (竜洋中) 55
22 佐々木 花鈴 (竜洋中)		木村 芽衣 (竜洋中) 56
23 佐高 寿美 (豊田中)		鈴木 望永瑠 (福田中) 57
24 吉村 美咲 (福田中)		越後 柚香 (豊岡中) 58
25 佐藤 瑠花 (豊田南中)		大橋 彩奈 (豊田南中) 59
26 太田 美琴 (竜洋中)		大橋 沙生 (豊田中) 60
27 東郷 琴乃 (豊田南中)		米田 里帆 (豊田南中) 61
28 加藤 優奈 (豊田中)		坂倉 陽奈 (豊田南中) 62
29 柴田 やちる (豊田南中)		富永 侑里 (竜洋中) 63
30 三上 咲来 (福田中)		鈴木 由菜 (豊田南中) 64
31 鈴木 陽和葵 (豊田中)		佐藤 静香 (福田中) 65
32 杉本 瑠夏 (豊岡中)		小島 結 (豊岡中) 66
33 中島 亜美 (豊田南中)		鈴木 菜々子 (豊田中) 67
34 鈴木 香芽 (竜洋中)		川崎 みずき (竜洋中) 68

第66回磐田市民卓球大会
令和5年6月25日
磐田市総合体育館

小学生男子・グ→決勝トーナメント

1	五十嵐 悠真 豊田スポ少	久松 歩夢 YK卓球クラブ	小林 大馳 豊岡ストロベリーズ	山本 将大 竜洋スポ少
2	藤森 健叶 YK卓球クラブ	松島 遥希 豊岡ストロベリーズ	市川 稜太 豊岡ストロベリーズ	村松 理久 竜洋スポ少
3	川合 就士 豊田スポ少	名倉 幸志 YK卓球クラブ	市川 煌也 豊岡ストロベリーズ	

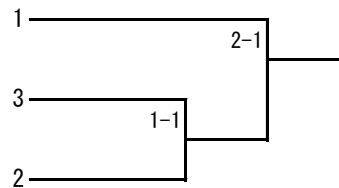

【試合順序】

3人リーグ 2-3 1-3 1-2

4人リーグ 2-3 1-4 2-4 1-3 3-4 1-2

予選リーグ1位のみ通過。決勝はトーナメント戦

小学生男子 1リーグ

	五十嵐 悠真 豊田スポ少	久松 歩夢 YK卓球クラブ	小林 大馳 豊岡ストロベリーズ	山本 将大 竜洋スポ少	ポイント	順位
1	五十嵐 悠真					
2	久松 歩夢					
3	小林 大馳					
4	山本 将大					

小学生男子 2リーグ

	藤森 健叶 YK卓球クラブ	松島 遥希 豊岡ストロベリーズ	市川 稜太 豊岡ストロベリーズ	村松 理久 竜洋スポ少	ポイント	順位
1	藤森 健叶					
2	松島 遥希					
3	市川 稜太					
4	村松 理久					

小学生男子 3リーグ

	川合 就士 豊田スポ少	名倉 幸志 YK卓球クラブ	市川 煌也 豊岡ストロベリーズ	ポイント	順位
1	川合 就士				
2	名倉 幸志				
3	市川 煌也				

第66回磐田市民卓球大会
令和5年6月25日
磐田市総合体育館

小学生女子 予選リーグ→決勝トーナメント

1	都築 桜子 アイン卓球	川合 彩月 豊田スポ少	松島 未奈 豊岡サロベリス	富田 煌梨 YK卓球ク
2	鈴木 璃央 竜洋スポ少	太田 有咲美 YK卓球ク	小林 紗來 豊岡サロベリス	

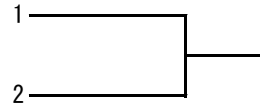

【試合順序】

3人リーグ 2-3 1-3 1-2

4人リーグ 2-3 1-4 2-4 1-3 3-4 1-2

予選リーグ1位のみ通過。決勝はトーナメント戦

小学生女子 1リーグ

	都築 桜子 アイン卓球	川合 彩月 豊田スポ少	松島 未奈 豊岡サロベリス	富田 煌梨 YK卓球ク	ポイント	順位
1	都築 桜子					
2	川合 彩月					
3	松島 未奈					
4	富田 煌梨					

小学生女子 2リーグ

	鈴木 璃央 竜洋スポ少	太田 有咲美 YK卓球ク	小林 紗來 豊岡サロベリス	ポイント	順位
1	鈴木 璃央				
2	太田 有咲美				
3	小林 紗來				

第66回磐田市民卓球大会
令和5年6月25日
磐田市総合体育館

初心者 予選リーグ⇒決勝リーグ

1	伊藤 竜也 豊岡ストロボリーズ	幸崎 美帆 ラブオール	伊賀上 彩花 竜洋中	
2	鈴木 奈津子 ラブオール	村木 芳子 見付ピンポン	佐藤 詩 竜洋中	橋本 凜 福田中
3	鈴木 佳都代 見付ピンポン	川島 江 竜洋中	大庭 志津江 磐田卓友会	中村 心音 竜洋中
4	内山 美空 竜洋中	鈴木 さとみ 磐田卓友会	米田 真喜子 ラブオール	小原 明紗 竜洋中
5	村松 国明 福田中	岡本 広美 ラブオール	後藤 心月 竜洋中	

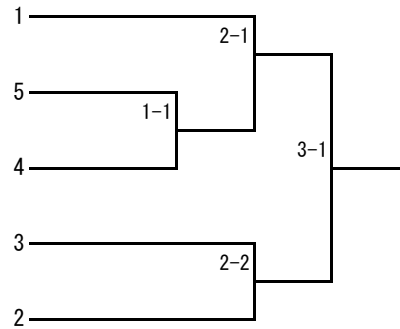

【試合順序】

3人リーグ 2-3 1-3 1-2

4人リーグ 2-3 1-4 2-4 1-3 3-4 1-2

予選リーグ1位のみ通過。決勝はトーナメント戦

初心者 1リーグ

	伊藤 竜也 豊岡ストロボリーズ	幸崎 美帆 ラブオール	伊賀上 彩花 竜洋中	ポイント	順位
1	伊藤 竜也				
2	幸崎 美帆				
3	伊賀上 彩花				

初心者 2リーグ

	鈴木 奈津子 ラブオール	村木 芳子 見付ピンポン	佐藤 詩 竜洋中	橋本 凜 福田中	ポイント	順位
1	鈴木 奈津子					
2	村木 芳子					
3	佐藤 詩					
4	橋本 凜					

初心者 3リーグ

	鈴木 佳都代 見付ピンポン	川島 江 竜洋中	大庭 志津江 磐田卓友会	中村 心音 竜洋中	ポイント	順位
1	鈴木 佳都代					
2	川島 江					
3	大庭 志津江					
4	中村 心音					

第66回磐田市民卓球大会
令和5年6月25日
磐田市総合体育館

初心者 予選リーグ⇒決勝リーグ

1	伊藤 竜也 豊岡ストロベリーズ	幸崎 美帆 ラブオール	伊賀上 彩花 竜洋中	
2	鈴木 奈津子 ラブオール	大庭 志津江 磐田卓友会	佐藤 詩 竜洋中	橋本 凜 福田中
3	鈴木 佳都代 見付ピンポン	川島 江 竜洋中	村木 芳子 見付ピンポン	中村 心音 竜洋中
4	内山 美空 竜洋中	鈴木 さとみ 磐田卓友会	米田 真喜子 ラブオール	小原 明紗 竜洋中
5	村松 国明 福田中	岡本 広美 ラブオール	後藤 心月 竜洋中	

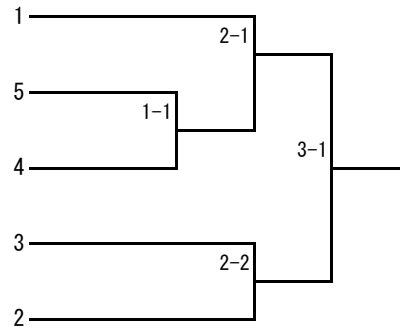

【試合順序】

3人リーグ 2-3 1-3 1-2

4人リーグ 2-3 1-4 2-4 1-3 3-4 1-2

予選リーグ1位のみ通過。決勝はトーナメント戦

初心者 4リーグ

	内山 美空 竜洋中	鈴木 さとみ 磐田卓友会	米田 真喜子 ラブオール	小原 明紗 竜洋中	ポイント	順位
1	内山 美空					
2	鈴木 さとみ					
3	米田 真喜子					
4	小原 明紗					

初心者 5リーグ

	村松 国明 福田中	岡本 広美 ラブオール	後藤 心月 竜洋中	ポイント	順位
1	村松 国明				
2	岡本 広美				
3	後藤 心月				

第66回磐田市民卓球大会
令和5年6月25日
磐田市総合体育館

50歳以上男子 予選リーグ⇒決勝リーグ

1	田中晃人 磐田卓球協会	山崎 修平 磐田ラリー	富永 豊 ラブオール	谷崎 仁博 見付ピンポン
2	木村 哲宏 NTN磐田	岡本 高博 ラブオール	荒井 克巳 磐田卓友会	
3	高木 哲也 磐田卓球協会	竹下 偉欽吉 ラブオール	中野 信彦 I S A Z I	
4	宇藤 真也 NTN磐田	浅野 勝昭 磐田卓友会	神谷 芳郎 ラブオール	寺田 康一 ラブオール

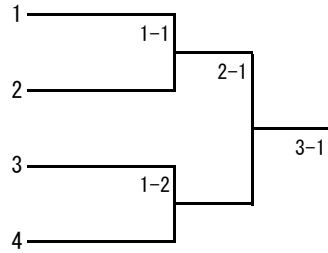

【試合順序】

3人リーグ 2-3 1-3 1-2

4人リーグ 2-3 1-4 2-4 1-3 3-4 1-2

予選リーグ1位のみ通過。決勝はトーナメント戦

50歳以上男子 1リーグ

	田中晃人 磐田卓球協会	山崎 修平 磐田ラリー	富永 豊 ラブオール	谷崎 仁博 見付ピンポン	ポイント	順位
1	田中晃人					
2	山崎 修平					
3	富永 豊					
3	谷崎 仁博					

50歳以上男子 2リーグ

	木村 哲宏 NTN磐田	岡本 高博 ラブオール	荒井 克巳 磐田卓友会	ポイント	順位
1	木村 哲宏				
2	岡本 高博				
3	荒井 克巳				

第66回磐田市民卓球大会
令和5年6月25日
磐田市総合体育館

50歳以上男子 予選リーグ⇒決勝リーグ

1	田中晃人 磐田卓球協会	山崎 修平 磐田ラリー	富永 豊 ラブオール	谷崎 仁博 見付ピンポン
2	木村 哲宏 NTN磐田	岡本 高博 ラブオール	荒井 克巳 磐田卓友会	
3	高木 哲也 磐田卓球協会	竹下 偉欽吉 ラブオール	中野 信彦 I S A Z I	
4	宇籾 真也 NTN磐田	浅野 勝昭 磐田卓友会	神谷 芳郎 ラブオール	寺田 康一 ラブオール

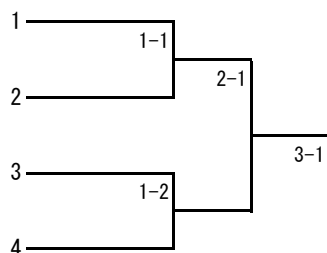

【試合順序】

3人リーグ 2-3 1-3 1-2

4人リーグ 2-3 1-4 2-4 1-3 3-4 1-2

予選リーグ1位のみ通過。決勝はトーナメント戦

50歳以上男子 3リーグ

	高木 哲也 磐田卓球協会	竹下 偉欽吉 ラブオール	中野 信彦 I S A Z I	ポイント	順位
1	高木 哲也				
2	竹下 偉欽吉				
3	中野 信彦				

50歳以上男子 4リーグ

	宇籾 真也 NTN磐田	浅野 勝昭 磐田卓友会	神谷 芳郎 ラブオール	寺田 康一 ラブオール	ポイント	順位
1	宇籾 真也					
2	浅野 勝昭					
3	神谷 芳郎					
4	寺田 康一					

レディース

	佐久間 民子 掛川フレンズ	後藤 真理 磐田卓友会	仲川 孝子 磐田卓友会	川合 まさ江 豊田スポ少	ポイント	順位
1	佐久間 民子					
2	後藤 真理					
3	仲川 孝子					
4	川合 まさ江					

【試合順序】

4人リーグ 2-3 1-4 2-4 1-3 3-4 1-2

ラージボール女子

	内山 正子 磐田ラリークラブ	松下 ひさえ 磐田ラリークラブ	落合 妙子 磐田ラリークラブ	稲垣 あや子 磐田ラリークラブ	ポイント	順位
1	内山 正子					
2	松下 ひさえ					
3	落合 妙子					
4	稲垣 あや子					

【試合順序】

4人リーグ 2-3 1-4 2-4 1-3 3-4 1-2

第66回磐田市民卓球大会
令和5年6月25日
磐田市総合体育館

ラージ男子 予選リーグ→決勝トーナメント

1	内山 毅 磐田ラリークラブ	上原 久司 磐田ラリークラブ	鈴木 祐一 磐田ラリークラブ
2	岡田 裕介 掛川卓球クラブ	武富 孝久 磐田ラリークラブ	小杉 光宏 磐田ラリークラブ
3	大江 新之介 自由クラブ	竹内 則之 磐田ラリークラブ	稲垣 滋彦 磐田ラリークラブ

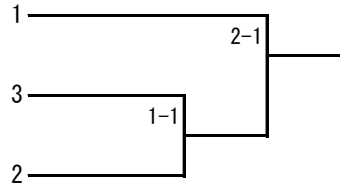

【試合順序】

3人リーグ 2-3 1-3 1-2

4人リーグ 2-3 1-4 2-4 1-3 3-4 1-2

予選リーグ1位のみ通過。決勝はトーナメント戦

ラージ男子 1リーグ

	内山 毅 磐田ラリークラブ	上原 久司 磐田ラリークラブ	鈴木 祐一 磐田ラリークラブ	ポイント	順位
1 内山 毅					
2 上原 久司					
3 鈴木 祐一					

ラージ男子 2リーグ

	岡田 裕介 掛川卓球クラブ	武富 孝久 磐田ラリークラブ	小杉 光宏 磐田ラリークラブ	ポイント	順位
1 岡田 裕介					
2 武富 孝久					
3 小杉 光宏					

ラージ男子 3リーグ

	大江 新之介 自由クラブ	竹内 則之 磐田ラリークラブ	稲垣 滋彦 磐田ラリークラブ	ポイント	順位
1 大江 新之介					
2 竹内 則之					
3 稲垣 滋彦					

第66回磐田市民卓球大会
令和5年6月25日
磐田市総合体育館

一般男子 予選リーグ⇒決勝リーグ

1	村松 俊和 NTN磐田	小林 淳生 豊岡ストロベリーズ	川崎 規康 SKTC	加納 大 NTN磐田
2	村松 結人 豊岡中	服部 拓矢 NTN磐田	石山 洋平 磐田卓球協会	伊藤 雄哉 豊岡ストロベリーズ
3	新田 祐也 駒場TC	印宮 幸志 NTN磐田	青島 昌也 豊岡ストロベリーズ	

【試合順序】

3人リーグ 2-3 1-3 1-2

4人リーグ 2-3 1-4 2-4 1-3 3-4 1-2

予選リーグ1位のみ通過。決勝は3人でリーグ戦

一般男子 1リーグ

	村松 俊和 NTN磐田	小林 淳生 豊岡ストロベリーズ	川崎 規康 SKTC	加納 大 NTN磐田	ポイント	順位
1	村松 俊和					
2	小林 淳生					
3	川崎 規康					
4	加納 大					

一般男子 2リーグ

	村松 結人 豊岡中	服部 拓矢 NTN磐田	石山 洋平 磐田卓球協会	伊藤 雄哉 豊岡ストロベリーズ	ポイント	順位
1	村松 結人					
2	服部 拓矢					
3	石山 洋平					
4	伊藤 雄哉					

一般男子 3リーグ

	新田 祐也 駒場TC	印宮 幸志 NTN磐田	青島 昌也 豊岡ストロベリーズ	ポイント	順位
1	新田 祐也				
2	印宮 幸志				
3	青島 昌也				

第66回磐田市民卓球大会
 令和5年6月25日
 磐田市総合体育館

一般男子 決勝リーグ

1	村松 俊和 NTN磐田	小林 淳生 豊岡ストロベリーズ	川崎 規康 SKTC	加納 大 NTN磐田
2	村松 結人 豊岡中	服部 拓矢 NTN磐田	石山 洋平 磐田卓球協会	伊藤 雄哉 豊岡ストロベリーズ
3	新田 祐也 駒場TC	印宮 幸志 NTN磐田	青島 昌也 豊岡ストロベリーズ	

【試合順序】

3人リーグ 2-3 1-3 1-2

4人リーグ 2-3 1-4 2-4 1-3 3-4 1-2

リーグ1位で予選通過。決勝は3人でリーグ戦

一般男子 決勝リーグ

				ポイント	順位
1					
2					
3					